



**BEAM-200LED-FC**

**CODE: 16-2016**

**LED MOVING HEAD 200W  
IN A FLIGHT CASE**

**LYRE A LED 200W  
DANS UN FLIGHT CASE**

**LED MOVING HEAD 200W  
IN EINEM GERÄTEKOFFER**

**LED MOVING HEAD 200W IN EEN FLIGHT CASE**

**CABEZA MOVIL DE LED DE 200W EN UN FLIGHTCASE**

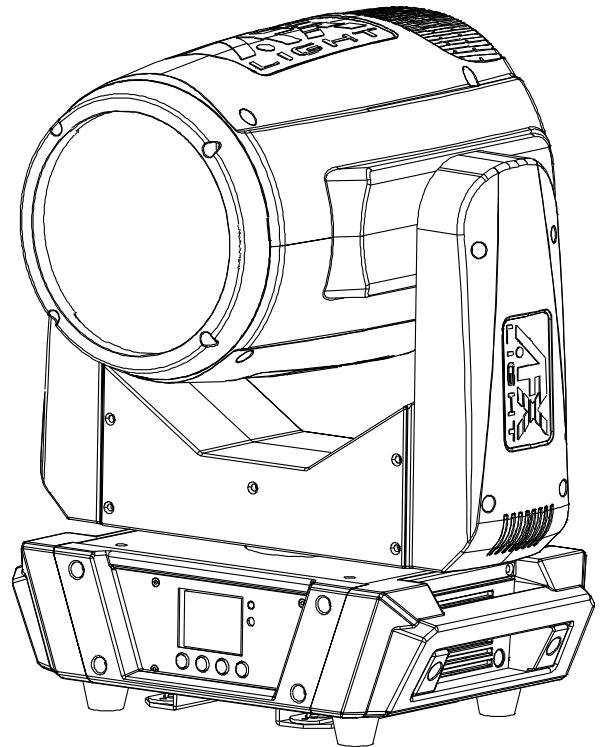

*View the product on our website  
and download the multilanguage  
manual*

**Illustrations - p. 2-3**

**DMX channels - p. 4-5**

**GB - User Manual - p. 6**

**F - Manuel d'Utilisation - p. 10**

**D - Bedienungsanleitung - S. 16**

**NL - Handleiding - p. 21**

**ES - Manual de Uso - p. 26**

## REAR PANEL (FIG. 1)

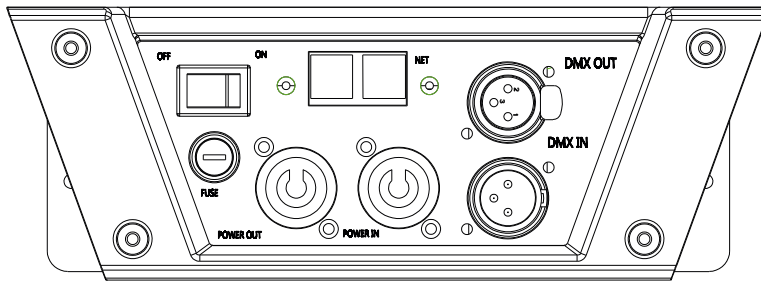

## FRONT PANEL (FIG. 2)

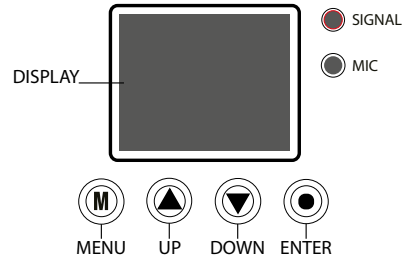

## INSTALLATION DIAGRAM (FIG. 3)

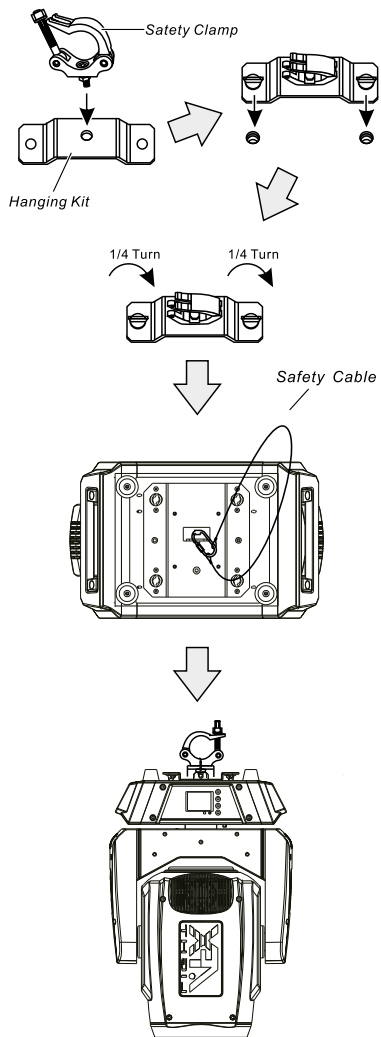

## FIXTURE LINKING (FIG. 4)

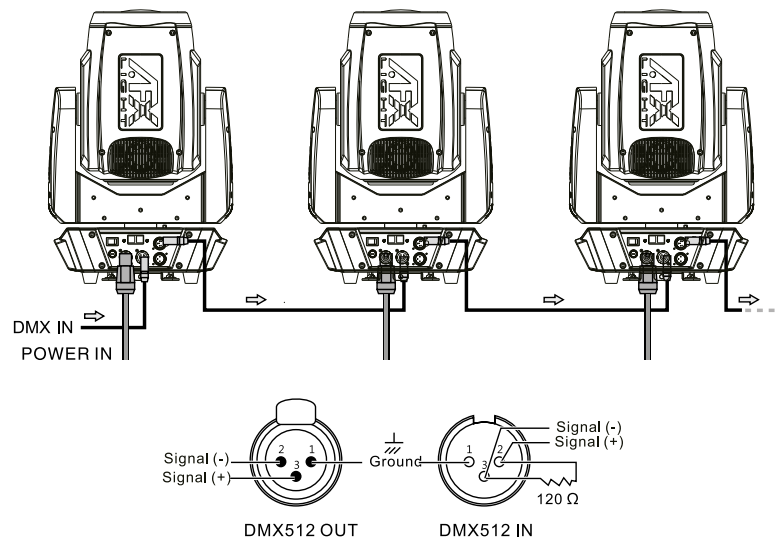

# PHOTOMETRIC DIAGRAM (FIG. 5)

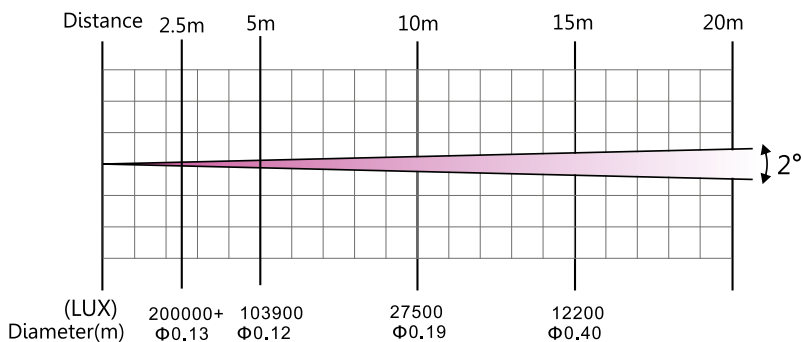

## STATIC GOBO WHEEL

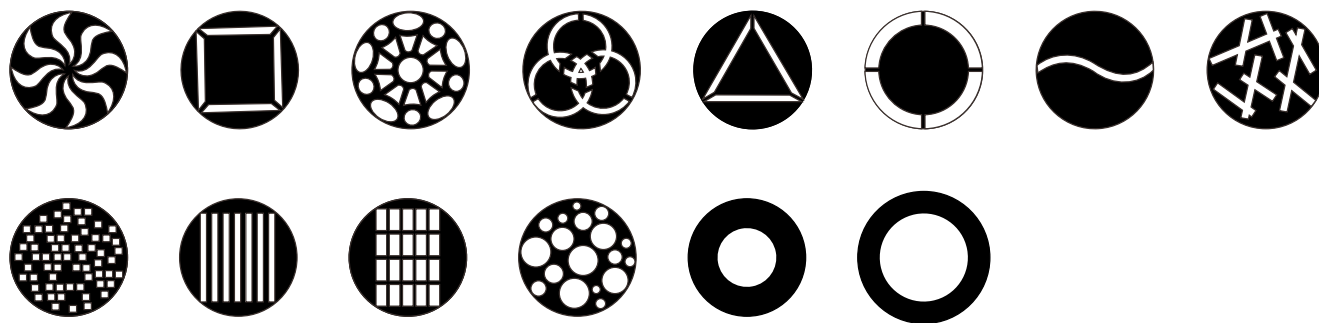

## COLOUR WHEEL



## DIMENSIONS

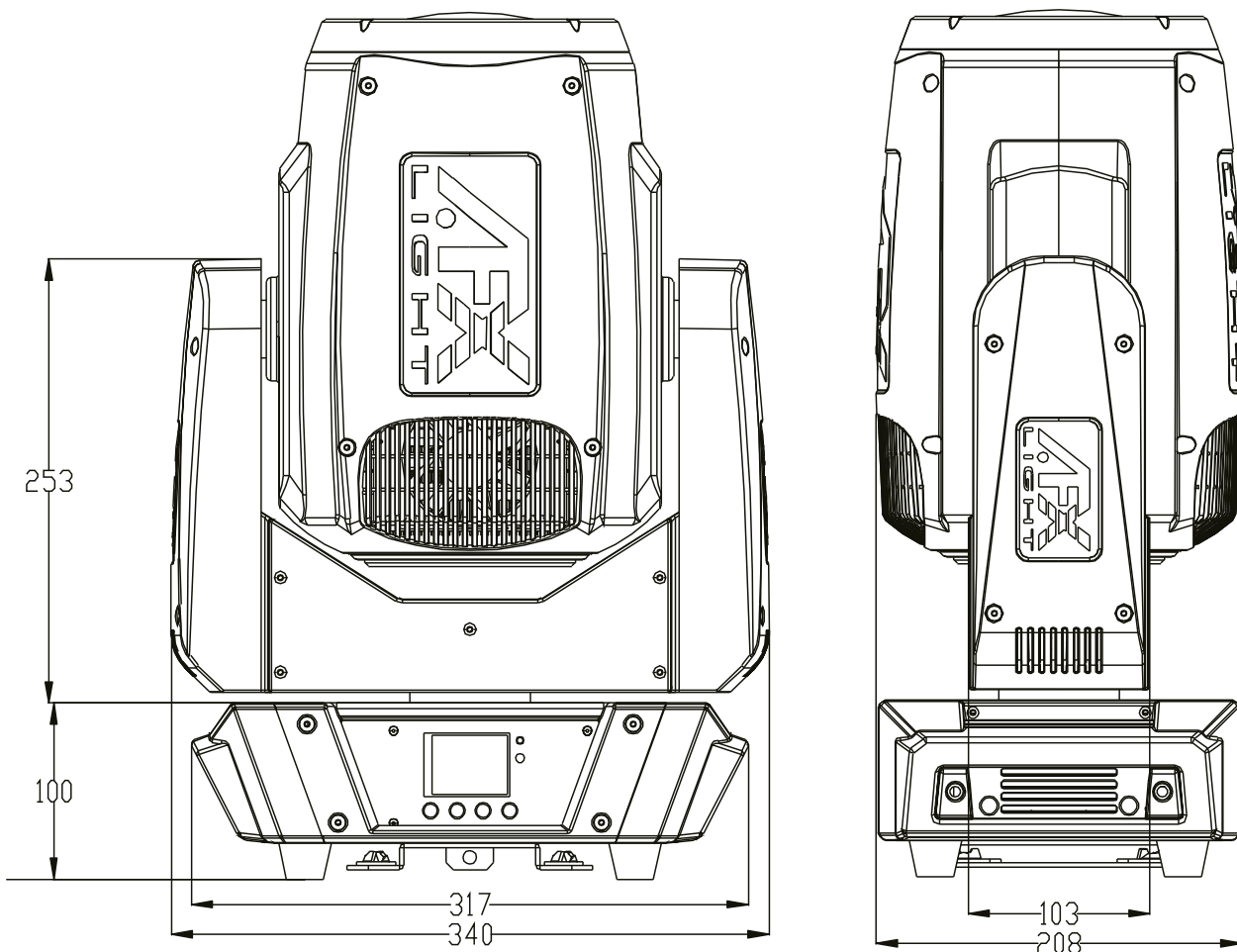

## DMX CHANNEL TABLE

Mode/Channel		Value	Function
15CH	17CH		
1	1		<b>Pan</b>
		0..255	PAN Movement
2	2		<b>Pan-fine</b>
		0..255	Fine control of Pan movement
3	3		<b>Tilt</b>
		0..255	Tilt Movement
4	4		<b>Tilt-fine</b>
		0..255	Fine control of Tilt movement
5	5		<b>Color wheel</b>
		0..9	Open/ white
		10..19	Color1
		20..29	Color2
		30..39	Color3
		40..49	Color4
		50..59	Color5
		60..69	Color6
		70..79	Color7
		80..89	Color8
		90..99	Color9
		100..109	Color10
		110..119	Color11
		120..127	Color12
		128..189	Forwards rainbow effect from fast to slow
190..193	Colorrotation stop		
194..255	Backwardsrainbow effect from slow to fast		
6	6		<b>Gobo wheel 1</b>
		0..6	Open
		7..13	gobo 1
		14..20	gobo2
		21..27	gobo3
		28..34	gobo4
		35..41	gobo5
		42..48	gobo6
		49..55	gobo7
		56..62	gobo8
		63..69	gobo9
		70..76	gobo10
		77..83	gobo11
		84..90	gobo12
		91..97	gobo13
		98..104	gobo14
		105..111	Gobo 1 shake slow to fast
		112..118	Gobo 2 shake slow to fast
		119..125	Gobo 3 shake slow to fast
		126..132	Gobo 4 shake slow to fast
		133..139	Gobo 5 shake slow to fast
		140..146	Gobo 6 shake slow to fast
		147..153	Gobo 7 shake slow to fast
		154..161	Gobo 8 shake slow to fast
		161..167	Gobo 9 shake slow to fast
		168..174	Gobo10 shake slow to fast
		175..181	Gobo 11 shake slow to fast
182..188	Gobo 12 shake slow to fast		
189..195	Gobo 13 shake slow to fast		
196..202	Gobo 14 shake slow to fast		
203..255	Rot.gobo wheelcont.rotationslow to fast		

7	7		<b>Shutter</b>
		0..31	Shutter closed
		32..63	shutter open
		64..95	Strobe effect slow to fast
		96..127	shutter open
		128..143	Opening pulse in sequences slow to fast
		144..159	Closing pulse in sequences fast to slow
		160..191	shutter open
		192..223	Random strobe effect slow to fast
224..255	shutter open		
8	8		<b>Dimmer</b>
		0..255	Dimmer 0%...100%
9	9		<b>Focus</b>
		0..255	In(near) to Out(far)
10	10		<b>Rotating prism1</b>
		0..5	Prism1 swing out(hole)
		6..255	Prism1swing in
11	11		<b>Rotating prism2</b>
		0..5	Prism2 swing out(hole)
		6..255	Prism2 swing in
12	12		<b>Rotating prism</b>
		0..127	Prismrotation stop
		128..189	Forwards rotation from fast to slow
		190..193	Prismrotationstop
		194..255	Backwards rotation from slow to fast
13	13		<b>Frost effect</b>
		0..199	Frost swing out
		200..255	Frost swing in
14	14		<b>Speed pan/tile</b>
		0..225	max to min speed
		226..235	blackout by movement
		236..245	blackout by all wheel changing
		246..255	no function
15	15		<b>Specialfunction</b>
		0..19	No function
		20..29	No function
		30..39	No function
		40..79	No function
		80..84	All Motor reset
		85..87	Scan motor reset
		88..90	Colors motor reset
		91..93	Gobo motor reset
		94..96	no function
		97..99	Other motor reset
		100..119	Internal program 1
		120..139	Internal program 2
		140..159	Internal program 3
		160..179	Internal program 4
		180..199	Internal program 5
200..219	Internal program 6		
220..239	Internal program 7		
		240..255	Internal Sound program 1
	16		<b>Color Time</b>
		0..255	max to min speed
	17		<b>Gobo Time</b>
		0..255	max to min speed

# USER MANUAL

## UNPACKING INSTRUCTIONS

Immediately upon receiving a fixture, carefully unpack the carton, check the contents to ensure that all parts are present and have been received in good condition. Notify the freight company immediately and retain packing material for inspection if any parts appear to be damaged from shipping or the carton itself shows signs of mishandling. Keep the carton and all packing materials. In the event that a fixture must be returned to the factory, it is important that the fixture be returned in the original factory box and packing.

## CONTENTS OF THE CARTON

- 1 x LED light effect
- 2x omega clamps
- 1x Powercon cable
- 1x DMX lead
- 1x User Manual

## EXPLANATION OF SYMBOLS ON THE SILKSCREEN

 The triangle containing a lightning symbol is used to indicate whenever your health is at risk (due to electrocution, for example).



 An exclamation mark in a triangle indicates particular risks in handling or operating the appliance.

 The unit complies with UK standards

 For indoor use only



 Minimum distance between the appliance and other objects

 Don't stare into the light beam

 **IMPORTANT NOTE:** Electric products must not be put into household waste. Please bring them to a recycling centre. Ask your local authorities or your dealer about the way to proceed.

**Please read this manual carefully before operating this product.**

## SAFETY RECOMMENDATIONS

- Please read these instructions carefully, they include important information about the installation, usage and maintenance of this product.
- Please keep this User Guide for future reference. If you sell the unit to another user, be sure that he also receives this instruction booklet.
- Always make sure that you are connecting to the proper voltage, and that the line voltage you are connecting to is not higher than that stated on the bottom of the fixture.
- The appliance is part of class I and must exclusively connected to an earthed mains outlet.
- This product is intended for indoor use only! 
- To prevent risk of fire or shock, do not expose fixture to rain or moisture. Make sure there are no flammable materials close to the unit while operating.
- The unit must be installed in a location with adequate ventilation, at least 20in (50cm) from adjacent surfaces. Be sure that no ventilation slots are blocked.
- The minimum distance luminaire from that part of the luminaire or lamp to the lighted object is 0.5m. 
- The max. ambient temperature (Ta) is 40°C. Don't operate the fixture at higher temperatures.
- The surface temperature of the unit may reach up to 85°C. **DO NOT TOUCH** the housing bare-hand during its operation. Turn off the power and allow about 15 minutes for the unit to cool down before replacing or servicing.
- **DO NOT OPEN** the unit within 5 minutes after switching off.

- In the event of a serious operating problem, stop using the unit immediately. Never try to repair the unit by yourself. Repairs carried out by unskilled people can lead to damage or malfunction. Please contact the nearest authorized technical assistance center. Always use the same type of spare parts.
- Make sure the power cord is never crimped or damaged.
- Never disconnect the power cord by pulling or tugging on the cord.
- Avoid direct eye exposure to the light source while it is on as sensitive persons may suffer an epileptic shock (especially meant for epileptics)!
- The product is for decorative purposes only and not suitable as a household room illumination.
- If the external flexible cable or cord of this luminaire is damaged, it shall be exclusively replaced by the manufacturer or his service agent or a similar qualified person in order to avoid a hazard.
- The lenses, housing or ultraviolet filter must be replaced if they are visibly damaged.
- The light source of this device is not replaceable. If it is defective, the entire unit must be discarded.

## DISCONNECT DEVICE

Where the MAINS plug or an appliance coupler is used as the disconnect device, the disconnect device shall remain readily operable.

## FEATURES

- 1 x 200W white LED
- DMX, master-slave, sound-controlled and auto operation
- 15/17 DMX channels
- "Totem" mode
- 1 colour wheel with 12 colours + open
- 1 static gobo wheel with 14 gobo's + open
- Gobo shake
- Frost effect
- High precision optics with 2° projection angle
- Electric focus over 2-3m
- 16- & 24-facet prism with adjustable speed and direction
- Smooth, accurate 8/16 bit PAN/TILT with inversion
- Scan position memory with auto repositioning after an incident
- Rainbow effect with adjustable direction and speed
- Linear dimmer
- 25x/sec high speed LED shutter/strobe effect with variable speed
- Preset variable/random strobe and dimming pulse effect
- 2.4" TFT LCD display
- Fan cooling
- Management system with constant temperature readout
- Mounting via 2 omega clamps & safety eyelet

## FUSE REPLACEMENT

Disconnect the power cord before replacing a fuse and always replace with the same type fuse.

With a screwdriver wedge the fuse holder out of its housing.

Remove the damaged fuse from its holder and replace with exactly the same type of fuse.

Insert the fuse holder back in its place and reconnect power.

Warning: If after replacing the fuse you continue to blow fuses, STOP using the unit. Contact customer support for further instructions. Continuing to use the unit may cause serious damage.

## CONTROL CONNECTION (FIG4)

Connect the provided XLR cable to the 3-pin XLR output of your controller and the other side to the male 3-pin XLR input of the moving head. You can chain multiple moving heads together through serial linking. The cable needed should be 2-core, screened cable with XLR input and output connectors. Please refer to diagram 4.

## DMX512 CONNECTION WITH DMX TERMINATOR

For installations where the DMX cable has to run a long distance or is in an electrically noisy environment, such as in a discotheque, it is recommended to use a DMX terminator. This helps in preventing corruption of the digital control signal by electrical noise. The DMX terminator is simply an XLR plug with a resistor connected between pins 2 and 3 which is then plugged into the output XLR socket of the last fixture in the chain. Please refer to diagram 4.

## INSTALLATION (FIG.3)

The unit should be mounted via its screw holes on the bracket. Always ensure that the unit is firmly fixed to avoid vibration and slipping while operating. Always ensure that the structure to which you are attaching the unit is secure and is able to support a weight of 10 times of the unit's weight.

The installation must always be secured with a secondary safety attachment, e.g. an appropriate safety rope. Never stand directly below the device when mounting, removing or servicing the fixture. This fixture may be mounted in any position provided there is adequate room for ventilation.

The LED moving head provides a unique mounting bracket assembly that integrates the bottom of the base, the included 'omega bracket' and the safety cable rigging point in one unit (see illustration 3). When mounting this fixture on a truss, be sure to use an appropriate clamp with the included omega bracket using a M10 screw fitted through the center hole of the 'omega bracket'. As an added safety measure, be sure to attach at least one properly rated safety cable to the fixture using one of the safety cable rigging points integrated in the base assembly.

## POWER LINK

Connect an IEC cable from the POWER OUT connector of the 1st unit to the POWER IN connector of the second unit, etc.

## CONTROL PANEL (FIG. 2)

To access the main menu press the MENU button. Press the UP or DOWN buttons until you reach function you wish to change. When you reach the function you wish to change, press the ENTER button. When a function is selected, use the UP or DOWN buttons to change the function settings. Once your changes are made, press the ENTER button.

**Tip: Press UP & DOWN buttons at the same time for 3 seconds. The display will reverse.**

## ARTNET FUNCTION

Art-Net uses a network protocol that greatly extends the use of DMX, simplifies cabling by using RJ45 Ethernet cables and the possibility of using existing networks, HUBs and WIFI.

Art-Net theoretically allows the use of up to 32,768 universes, offering a huge range of possibilities.

Connect an RJ45 cable to the RJ45 connectors on the rear panel, and the other end to your network.

## FUNCTION MENU

MENU		DESCRIPTION		
DMX Mode	DMX address	A001-AXXX		DMX address setting
	Channel Mode	15CH		15 channel mode
		17CH		17 channel mode
	Auto run	Internal program 1-9	Master/Alone	Auto run
Music run	Internal program 1-9	Master/Alone	Sound control	



	Reset Default	Yes/No	Reset default
SET	Ethernet Function	ArtNet to DMX (On/Off) Device IP addr: 192.168.001.201 Host IP Addr: 192.168.001.001 Universe: 000 Share signal: (On/Off)	Connect ArtNet to DMX Setting Device IP address Setting Host IP address Setting the Universe Send ArtNet signal to DMX
	Reverse Pan	(on/off)	Reverse Pan
	Reverse Tilt	(on/off)	Reverse Tilt
	Select Pan	630/540/360	Select Pan
	Select Tilt	270/180/90	Select Tilt
	Mic sensitivity	0-99%	Mic sensitivity
	OFF signal mode	(On/Off)	Off at original status and ON at reset status
	Scan quick mode	(On/Off)	Fast scan
	Totem mode	OFF/CEN./R/L	Totem mode
Manu	Reset	Total reset Scan reset Colour reset Gobo reset Other Resets	Reset All Reset Scan Reset Colour Reset gobo Reset the others
	Channel	PAN=XXX...	Manual channel control
ADV (Advanced) (Access code 0888)	Calibration UID code	PAN=XXX...	Calibration

## MAINTENANCE AND CLEANING

### DANGER! DISCONNECT FROM THE MAINS BEFORE STARTING ANY MAINTENANCE WORK

It is essential that the fixture is kept clean and that no dust, dirt or smoke fluid residues are allowed to build up on or in the fixture. Failure to do so will significantly reduce the luminaire's light output. Regular cleaning will not only ensure maximum light output but will also give the fixture a long and reliable life. A soft, lint-free cloth moistened with any good glass cleaning fluid is recommended. Never use alcohol or solvents!

The front lens should be cleaned weekly as smoke fluid tends to build up and reduce light output very quickly. The cooling fans should be cleaned monthly.

The inside of the fixture should be cleaned at least once a year with a vacuum cleaner or blower. Use a soft brush and vacuum cleaner to remove dust and dirt from the fans and cooling vents.

**IMPORTANT!** Check the air filters regularly and clean them before they become clogged!

Clean two air filters located in the fixture covers and two in the fixture base. Use a vacuum cleaner, compressed air or you can wash them and put them back dry.

After replacing the air filters, reset the elapsed time counter in the Information menu (Information -> Air filters -> Elapsed time).

## SPECIFICATIONS

Power supply ..... 100-240V~50/60Hz  
Consumption ..... 300W  
Colour temperature ..... 7500°K

PAN .....	360° / 540° / 630°
TILT.....	90° / 180° / 270°
Electrical Focus.....	2-20m
Signal In/out.....	3-pin DMX
Power in/out.....	Powercon
Protection index .....	IP20
Dimensions .....	382 x 306 x 573mm
Weight.....	13.8kg

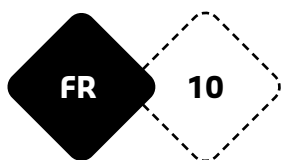

# MANUEL D'UTILISATION

## DÉBALLAGE

Dès réception de l'appareil, ouvrez le carton et vérifiez que le contenu est complet et en bon état. Sinon, prévenez immédiatement le transporteur et conservez l'emballage s'il montre des signes de mauvais traitements. Conservez le carton et tous les matériaux d'emballage afin de pouvoir transporter l'appareil en toute sécurité.

## CONTENU DE L'EMBALLAGE

- 1 effet de lumière à LED
- 2x attaches oméga
- 1x câble signal
- 1 cordon Powercon
- 1 Mode d'emploi

## EXPLICATION DES SYMBOLES SUR L'APPAREIL

 L'éclair dans le triangle attire l'attention sur un danger physique (due à une électrocution p.ex.).

 Le point d'exclamation dans le triangle indique un risque dans la manipulation ou l'utilisation de l'appareil.

 L'appareil est conforme à la norme CE

 Uniquement pour utilisation à l'intérieur



 Distance minimale entre l'appareil et d'autres objets

 Ne pas regarder directement dans le rayon lumineux

**Lire attentivement ce manuel avant la première mise en service.**



## CONSIGNES DE SECURITE

- Lisez attentivement ce manuel qui contient des informations importantes sur l'installation, l'utilisation et l'entretien de cet appareil.
- Conservez le manuel pour référence ultérieure. Si l'appareil change un jour de propriétaire, assurez-vous que le nouvel utilisateur est en possession du manuel.
- Assurez-vous que la tension secteur convient à cet appareil et qu'elle ne dépasse pas la tension d'alimentation indiqué sur la plaque signalétique de l'appareil.
- Cet appareil fait partie de la classe I et doit être impérativement branché sur une prise secteur avec terre.
- Uniquement pour utilisation à l'intérieur! 
- Afin d'éviter tout risque d'incendie ou de choc électrique, ne pas exposer cet appareil à la pluie ou à l'humidité. Assurez-vous qu'aucun objet inflammable ne se trouve à proximité de l'appareil pendant son fonctionnement.
- Installez l'appareil à un endroit bien ventilé à une distance minimum de 50cm de toute surface. Assurez-vous que les fentes de ventilation ne sont pas bloquées.
- La distance minimale entre le luminaire et l'objet éclairé doit s'élever à 0,5m.. 
- Ne pas faire fonctionner cet appareil pendant plus de 8 heures en continu. Laissez-le refroidir avant de l'utiliser à nouveau afin de prolonger sa durée de vie.
- Débranchez l'appareil du secteur avant toute manipulation ou entretien.
- La température ambiante ne doit pas dépasser 40°C. Ne pas faire fonctionner l'appareil à des températures supérieures.
- Le boîtier peut atteindre 85°C. Ne pas toucher le boîtier les mains nues pendant le fonctionnement. Coupez l'alimentation et attendez 15 minutes que l'appareil refroidisse avant d'effectuer une intervention.
- **NE PAS OUVRIR** le boîtier dans les 5 minutes suivant l'arrêt.

- En cas de dysfonctionnement, arrêtez immédiatement l'appareil. N'essayez jamais de réparer l'appareil par vous-même. Une réparation mal faite peut entraîner des dommages et des dysfonctionnements. Contactez un service technique agréé. Utilisez uniquement des pièces détachées identiques aux pièces d'origine.
- Si le cordon secteur de l'appareil est endommagé, il ne doit être remplacé que par le fabricant ou son agent ou bien un technicien qualifié afin d'éviter tout risque d'électrocution.
- Ne pas exposer vos yeux à la source lumineuse.
- Le luminaire ne doit servir qu'à des fins décoratives et ne convient pas comme éclairage domestique normal.
- Remplacez immédiatement les lentilles, le boîtier ou le filtre UV s'ils présentent des dommages.
- La source lumineuse de cet appareil n'est pas remplaçable. Si elle est défectueuse, l'appareil tout entier doit être mis au rebut.

## DISPOSITIF DE COUPURE

Lorsqu'une fiche SECTEUR ou un coupleur sont utilisés pour déconnecter l'appareil du secteur, ce dispositif doit rester facilement accessible à tout moment.

## DESCRIPTION

- 1 LED 200W
- Fonctionnement en DMX, maître-esclave, contrôlé par le son ou automatique
- 15/17 canaux DMX
- Mode "Totem"
- 1 roue de couleurs avec 12 couleurs plus ouvert
- 1 roue de gobo statique avec 14 gobos plus ouvert
- Gobo shake, Effet Frost
- Optiques de haute précision avec un angle de sortie de 2°
- Focus électrique sur 2-20m
- Prisme à 16 et 24 facettes orientable à vitesse réglable
- PAN/TILT précis et régulier 8/16 bits avec inversion
- Mémoire de position avec remise en place automatique après un incident
- Effet Rainbow à orientation et vitesse variables
- Dimmer linéaire
- Effet Strobe/Shutter haute vitesse jusqu'à 25 fois/seconde
- Effets strobos variables/aléatoires et à pulsions dimmables
- Afficheur TFT 2.4"
- Refroidissement par ventilateur
- Système de gestion avec affichage permanent de la température
- Fixation par 2 attaches oméga et œillet de sécurité

## REMPACEMENT DU FUSIBLE

Sortez le porte-fusible de son logement à l'aide d'un tournevis. Sortez le fusible grillé et remplacez-le par un autre en tous points identiques. Remettez le porte-fusible dans son logement et rebranchez l'appareil sur le secteur.

Attention : Si le fusible continue à sauter après avoir été remplacé, ARRÊTEZ l'appareil. Contactez votre revendeur. Vous risquez d'endommager l'appareil si vous continuez à l'utiliser.

## INSTALLATION (FIG. 3)

Fixez l'appareil au moyen des trous de vis sur l'étrier. Assurez-vous que l'appareil est solidement fixé pour éviter des vibrations et des mouvements pendant le fonctionnement. Veillez toujours à ce que la structure qui accueille l'appareil, est suffisamment solide et capable de porter au moins 10 fois le poids propre de l'appareil.

L'appareil doit être fixé par des professionnels à un endroit où il est hors de portée des personnes et en dehors d'un chemin de passage.

Veillez à ce que l'endroit d'installation présente une ventilation suffisante. Lors du choix d'un emplacement, tenez compte de la facilité d'accès à l'appareil pour des travaux de maintenance et de nettoyage.

Ne jamais installer l'appareil à un endroit exposé à la pluie, l'humidité, aux changements de température importants et présentant une ventilation limitée.

## **MONTAGE**

Utilisez toujours de câbles de sécurité

L'appareil comporte un dispositif de fixation unique qui se trouve en-dessous de la base. C'est la combinaison de l'attache oméga fourni et du point de fixation du câble de sécurité (voir ci-contre). Lorsque vous installez cet appareil sur une traverse, utilisez un crochet compatible avec l'attache oméga et fixez-le à travers le trou au moyen d'une vis M10. Pour une sécurité supplémentaire, attachez un câble d'acier sur l'un des points de fixation présents sur la base.

## **CONNEXION DU CONTRÔLEUR (FIG. 4)**

Connectez le câble XLR fourni à la sortie XLR 3 broches de votre contrôleur et l'autre côté à l'entrée XLR 3 broches mâle de la lyre. Vous pouvez enchaîner plusieurs lyres grâce à la liaison série. Le câble nécessaire doit être un câble bifilaire blindé avec des connecteurs d'entrée et de sortie XLR. Veuillez vous référer au schéma 4.

## **CONNEXION DMX512 AVEC TERMINATEUR DMX**

Pour les installations où le câble DMX doit parcourir une longue distance ou se trouve dans un environnement électriquement bruyant, comme dans une discothèque, il est recommandé d'utiliser une résistance de fin de ligne DMX. Cela permet d'éviter la perturbation du signal de contrôle numérique par le bruit électrique. La résistance de fin de ligne DMX est simplement une prise XLR avec une résistance connectée entre les broches 2 et 3 qui est ensuite branchée sur la prise XLR de sortie du dernier appareil de la chaîne. Veuillez vous référer au schéma 4.

## **POWER LINK**

Vous pouvez alimenter plusieurs appareils via les connecteurs POWER IN et POWER OUT à partir d'une seule prise secteur. Branchez un cordon IEC du connecteur POWER OUT du premier appareil au connecteur POWER IN du deuxième etc.

## **ARTNET (CONNECTEURS RJ45)**

Art-Net utilise un protocole réseau qui étend considérablement l'utilisation du DMX, simplifie le câblage en utilisant des câbles Ethernet RJ45 et la possibilité d'utiliser les réseaux existants, les HUB et le WIFI.

Art-Net permet théoriquement d'utiliser jusqu'à 32 768 univers, ce qui offre un large éventail de possibilités.

Branchez les connecteurs ArtNet sur votre réseau.

## **TABLEAU DE COMMANDE (FIG. 2)**

Pour accéder au menu principal, appuyez sur la touche MENU. Appuyez sur les touches UP/DOWN jusqu'à ce que vous atteigniez la fonction souhaitée. Lorsque vous l'avez atteinte, appuyez sur ENTER. Lorsqu'une fonction a été sélectionnée, changez les réglages au moyen des touches UP et DOWN. Lorsque vous avez fini les réglages, appuyez sur ENTER.

**Astuce: Maintenez les touches UP & DOWN appuyé pendant 3 secondes pour retourner l'affichage**

## MENU

MENU			DESCRIPTION	
DMX Mode	DMX address	A001-AXXX	Réglage de l'adresse DMX	
	Channel Mode	15CH	Mode 15 canaux	
		17CH	Mode 17 canaux	
DMX mode	Auto run	Internal program 1-9	Master/Alone	Exécution automatique
	Music run	Internal program 1-9	Master/Alone	Contrôle par le son
SET	Reset Default	Yes/No		Réinitialiser par défaut
	Ethernet Function	ArtNet to DMX	(On/Off)	Connectez ArtNet sur DMX
		Device IP addr:	192.168.001.201	Réglage de l'adresse IP de l'appareil
		Host IP Addr:	192.168.001.001	Réglage de l'adresse IP de l'hôte
		Universe:	000	Réglage du signal d'envoi universel
	Share signal:	(On/Off)	ArtNet vers DMX	
Reverse Pan	(on/off)	Pan inversé		
Reverse Tilt	(on/off)	Inclinaison inversée		
Select Pan	630/540/360	Sélectionner Pan		
Select Tilt	270/180/90	Sélectionner Tilt		
	Mic sensitivity 0-99%	Sensibilité du micro		
	OFF signal mode (On/Off)	Off à l'état d'origine et ON à l'état de réinitialisation		
	Scan quick mode	Numérisation en mode rapide		
	Totem mode OFF/CEN./R/L	Mode totem		
Manu	Reset	Total reset	Effacer tout	
		Pan/Tilt reset	Réinitialiser Pan/Tilt	
Colour reset		Réinitialiser la couleur		
Gobo reset		Réinitialiser les gobos		
The others Reset		Réinitialiser les autres		
Channel	PAN=XXX...	Contrôle des canaux		
ADV (Advanced) (Access code 0888)	Calibration UID code	PAN=XXX... XX XX XX XX X XX XX	Étalonnage Code UID	

## ENTRETIEN

### **DANGER ! DÉBRANCHEZ L'APPAREIL DU RÉSEAU ÉLECTRIQUE AVANT D'ENTREPRENDRE TOUTE OPÉRATION D'ENTRETIEN.**

Il est essentiel que le luminaire reste propre et qu'aucune poussière, saleté ou résidu de liquide de fumée ne s'accumule sur ou dans le luminaire. Le non-respect de cette consigne réduira considérablement le rendement lumineux du luminaire. Un nettoyage régulier permet non seulement d'obtenir un rendement lumineux maximal, mais aussi de prolonger la durée de vie du luminaire. Il est recommandé d'utiliser un chiffon doux et non pelucheux imbibé d'un bon liquide de nettoyage pour vitres. N'utilisez jamais d'alcool ou de solvants !

La lentille frontale doit être nettoyée chaque semaine car le liquide de fumée a tendance à s'accumuler et à réduire rapidement le rendement lumineux. Les ventilateurs de refroidissement doivent être nettoyés tous les mois.

L'intérieur du projecteur doit être nettoyé au moins une fois par an à l'aide d'un aspirateur ou d'une

soufflerie. Utilisez une brosse douce et un aspirateur pour enlever la poussière et la saleté des ventilateurs et des événements de refroidissement.

**IMPORTANT ! Vérifiez régulièrement les filtres à air et nettoyez-les avant qu'ils ne soient obstrués !**

Nettoyez les deux filtres à air situés dans les couvercles du projecteur et deux dans la base du projecteur. Utilisez un aspirateur, de l'air comprimé ou lavez-les et remettez-les en place après séchage complet.

Après avoir remplacé les filtres à air, réinitialisez le compteur de temps écoulé dans le menu Information (Information -> Air Filter -> Elapsed time).

**CARACTÉRISTIQUES TECHNIQUES**

Alimentation.....	100-240V~50/60Hz
Consommation.....	300W
PAN .....	360° / 540° / 630°
TILT.....	90° / 180° / 270°
Mise au point.....	2-20m
Entrée/sortie signal .....	DMX 3 broches
Entrée/sortie alimentation .....	Powercon
Indice de protection .....	IP20
Dimensions.....	382 x 306 x 573mm
Poids .....	13.8kg



*NOTE IMPORTANTE : Les produits électriques ne doivent pas être mis au rebut avec les ordures ménagères. Veuillez les faire recycler là où il existe des centres pour cela. Consultez les autorités locales ou votre revendeur sur la façon de les recycler*

# BEDIENUNGSANLEITUNG

## AUSPACKEN

Sofort nach Empfang vorsichtig den Karton auspacken und den Inhalt überprüfen. Alle Teile müssen vollzählig und in einwandfreiem Zustand sein. Sofort die Transportfirma benachrichtigen und das Verpackungsmaterial aufbewahren, wenn Teile Transportschäden aufweisen. Verpackungsmaterial auch für späteren Transport des Geräts aufbewahren.

## VERPACKUNGSIHALT

- 1 x LED Lichteffektgerät
- 2x Omega Halter
- 1x DMX Signalkabel
- 1 Powercon Kabel
- Bedienungsanleitung

## ZEICHENERKLÄRUNG

 Der Blitz im Dreieck weist auf Gesundheitsrisiken hin (z.B. Stromschlag)



 Das Ausrufezeichen im Dreieck weist auf besondere Gefahren im Umgang oder Betrieb des Geräts hin.

 Das Gerät entspricht der CE Norm



 Nur für Innengebrauch

 Mindestabstand zwischen dem Gerät und andere Gegenständen

 Niemals direkt in den Lichtstrahl blicken

**Vor der ersten Inbetriebnahme des Geräts sorgfältig die Anleitung durchlesen.**

## SICHERHEITSHINWEISE

- Diese Anleitung sorgfältig vor der ersten Inbetriebnahme lesen. Sie enthält wichtige Informationen über Installation, Gebrauch und Instandhaltung des Geräts.
- Die Anleitung für spätere Bezugnahme aufbewahren und an den nächsten Bediener weitergeben.
- Stets die Netzspannung vor Anschluss des Geräts überprüfen Sie muss mit der auf der Rückseite des Geräts angegebenen Spannung übereinstimmen und darf auf keinen Fall höher sein.
- Das Gerät gehört zur Schutzklasse 1 und darf nur an eine Steckdose mit Schutzkontakt angeschlossen werden.
- Nur für Innengebrauch! 
- Um Brand und Stromschlag zu vermeiden, das Gerät vor Regen und Feuchtigkeit schützen. Keine brennbaren Materialien während des Betriebs in der Nähe des Geräts lassen.
- Das Gerät muss an einem gut belüfteten Ort und in mindestens 50cm Entfernung zur nächsten Fläche angebracht werden. 
- Darauf achten, dass die Belüftungsschlitze nicht blockiert oder verstopft sind.
- Immer erst das Gerät vom Netz trennen, bevor es gewartet oder die Sicherung ersetzt wird. Die Sicherung nur durch eine identische ersetzen.
- Das Gerät mit einer Sicherheitskette befestigen. Das Gerät niemals nur am Kopf tragen, sondern auch am Sockel.
- Die Raumtemperatur darf 40°C nicht überschreiten. Das Gerät niemals bei höheren Temperaturen betreiben.
- Das Gehäuse kann eine Temperatur von 85°C erreichen. NIEMALS das Gerät während des Betriebs mit bloßen Händen berühren. Gerät abschalten und 15 Minuten warten, dass sich das Gerät abgekühlt hat, bevor Wartungsarbeiten vorgenommen werden können.



- NICHT das Gehäuse innerhalb von 5 Minuten nach Abschalten öffnen.
- Bei Betriebsstörungen das Gerät sofort ausschalten. Das Gerät niemals selbst reparieren. Reparaturen dürfen nur von einem Fachmann vorgenommen werden. Alle verwendeten Ersatzteile müssen mit den Originalteilen identisch sein.
- Das Gerät nicht an ein Dimmerpack anschließen.
- Das Netzkabel niemals quetschen oder beschädigen.
- Wenn das Stromkabel beschädigt ist, muss es sofort durch ein Neues ersetzt werden.
- Beim Abziehen des Netzsteckers nur am Stecker ziehen, niemals am Kabel.
- Niemals direkt in die Lichtquelle blicken. Das kann bei empfindlichen Personen zu epileptischen Anfällen führen.
- Das Gerät ist nur für dekorative Zwecke und nicht als normale Haushaltsbeleuchtung geeignet.
- Beschädigte Linse, Gehäuse oder UV-Filter sofort ersetzen.
- Die Lichtquelle dieses Gerätes ist nicht austauschbar. Bei einem Defekt muss das gesamte Gerät entsorgt werden.

## **NETZTRENNUNGSVORRICHTUNGEN**

a) Wenn das Gerät über den Netzstecker ausgeschaltet wird, muss die Steckdose jederzeit leicht zugänglich bleiben

b) Wenn das Gerät über einen Schalter ausgeschaltet wird, muss dieser klar gekennzeichnet und leicht zugänglich sein.

## **FEATURES**

- 1 x 200W LED
- DMX, Master-Slave, musikgesteuerter und automatischer Betrieb
- 15/17 DMX Kanäle
- "Totem" Modus
- 1 Farbrad mit 12 Farben + Open
- 1 statisches Goborad mit 14 Gobos + Open
- Gobo Shake
- Frost Effekt
- Präzisionsoptik mit 2° Abstrahlwinkel
- Elektrische Scharfeinstellung über 2-20m
- 16- & 24-seitiges Prisma mit einstellbarer Geschwindigkeit und Drehrichtung
- Übergangslose, präzise 8/16 Bit PAN/TILT Bewegung mit Umkehrung
- Stellungsspeicher mit automatischer Rückkehr zur letzten Position
- Rainbow Effekt mit einstellbarer Geschwindigkeit und Drehrichtung
- Linearer Dimmer
- 25x/Sek. Super schneller LED Shutter/Strobe Effekt mit Geschwindigkeitsregelung
- Vorprogrammierter variabler/willkürlicher Strobe Effekt und dimmbarer Pulse Effekt
- 2.4" TFT LCD Display
- Ventilator Kühlung
- Managementsystem mit konstanter Temperaturanzeige
- Montage über 2 Omega Halter und Sicherheitsöse

## **AUSWECHSELN DER SICHERUNG**

Vor Auswechseln der Sicherung Gerät vom Netz trennen. Nur eine identische Sicherung benutzen. Mit einem Schraubendreher den Sicherungshalter aus seinem Gehäuse entfernen. Die durchge-

brannte Sicherung aus dem Halter nehmen und durch eine identische Sicherung ersetzen. Den Sicherungshalter zurück ins Gehäuse setzen und Netz wieder anschließen.

Warnung: Wenn die neue Sicherung ebenfalls durchbrennt, benutzen Sie das Gerät nicht mehr, da es sonst schweren Schaden nehmen kann. Nehmen Sie Verbindung mit Ihrem Fachhändler auf.

#### **ANSCHLUSS DES CONTROLLERS (ABB. 4)**

Verbinden Sie das mitgelieferte XLR-Kabel mit dem 3-poligen XLR-Ausgang Ihres Controllers und die andere Seite mit dem männlichen 3-poligen XLR-Eingang des Moving Heads. Über die serielle Schnittstelle können Sie mehrere Moving Heads miteinander verknüpfen. Das benötigte Kabel sollte ein abgeschirmtes zweiadriges Kabel mit XLR-Eingangs- und -Ausgangsanschlüssen sein. Bitte beachten Sie dazu Abbildung 4.

#### **DMX512-VERBINDUNG MIT DMX-ABSCHLUSSWIDERSTAND**

Bei Installationen mit langen Kabelwegen oder in einer elektrisch gestörten Umgebung, wie z. B. in einer Diskothek, empfiehlt es sich, einen DMX-Abschlusswiderstand zu verwenden. Dadurch wird verhindert, dass das digitale Steuersignal durch elektrisches Rauschen gestört wird. Der DMX-Abschlusswiderstand ist einfach ein XLR-Stecker mit einem zwischen den Stiften 2 und 3 angeschlossenen Widerstand, der dann in die XLR-Ausgangsbuchse des letzten Geräts in der Kette gesteckt wird. Bitte beachten Sie dazu Abbildung 4.

#### **POWER LINK (ABB. 4)**

Sie können mehrere Geräte über die POWER IN / OUT Verbinder von einer einzigen Netzsteckdose aus versorgen. Schließen Sie ein IEC Kabel vom POWER OUT Verbinder des 1. Geräts an den POWER IN Verbinder des 2. Geräts an usw.

#### **MONTAGE (ABB. 3)**

Der Ventilator und die Belüftungsschlitze dürfen auf keinen Fall verstopft werden. Bei der Wahl des Anbringungsortes darauf achten, dass das Gerät leicht zugänglich für Wartungs- und Reinigungsarbeiten bleibt. Benutzen Sie immer Sicherheitskabel.

Den Haltebügel am Gerät befestigen. Das Gerät muss fest und sicher installiert werden, um Erschütterungen und Spielraum während der Bewegungen zu vermeiden. Die Montagefläche muss stabil sein und mindestens 10-mal das Gewicht des Geräts tragen können. Bei der Montage das Gerät immer zusätzlich durch ein Sicherheitskabel absichern, das mindestens 12-mal das Gewicht des Geräts tragen kann. Das Gerät darf nur von einem Fachmann installiert werden. Es muss an einer Stelle installiert werden, wo es für Menschen unzugänglich ist und niemand unter dem Montagebereich stehen oder gehen kann.

Das Gerät besitzt eine Spezialbefestigung auf der Unterseite, die aus dem Omega-Halter und Aufhängestellen für das Sicherheitskabel besteht. (s. Abb. 3). Wenn Sie das Gerät an einem Traversensystem befestigen, benutzen Sie einen passenden Haken, den Sie mit einer M10 Schraube am Omega-Halter befestigen. Als zusätzliche Sicherheitsmassnahme müssen Sie ein Stahlkabel an einer der Aufhängestellen befestigen.

#### **BEDIENFELD (ABB. 2)**

Auf MENU drücken, um ins Hauptmenü zu gehen. Mit den UP / DOWN Tasten zur gewünschten Funktion gehen und auf ENTER drücken. Wenn eine Funktion gewählt ist, mit den UP / DOWN Tasten die Einstellung ändern und auf ENTER drücken.

Hinweis: Zum Umkehren des Displays 3 Sekunden lang die UP & DOWN Taste drücken.

#### **ARTNET FUNKTION**

Art-Net verwendet ein Netzwerkprotokoll, das die Nutzung von DMX erheblich erweitert, die Verkabelung durch die Verwendung von RJ45-Ethernetkabeln vereinfacht und die Möglichkeit bietet, bestehende Netzwerke, HUBs und WIFI zu nutzen.

Art-Net erlaubt theoretisch die Verwendung von bis zu 32.768 Universen und bietet somit eine Vielzahl von Möglichkeiten.

Schließen Sie ein RJ45-Kabel an die RJ45-Anschlüsse auf der Rückseite an und verbinden Sie das

andere Ende mit Ihrem Netzwerk.

## MENÜ

MENÜ			BESCHREIBUNG	
DMX mode	DMX address	A001-AXXX	Einstellung der DMX-Adresse	
	Channel Mode	15CH	15-Kanal-Modus	
		17CH	17-Kanal-Modus	
DMX mode	Auto run	Internal program 1-9	Master/Alone	Automatischer Betrieb
	Music control	Internal program 1-9	Master/Alone	Musiksteuerung
SET	Reset Default	Yes/No		Reset
	Ethernet Function	ArtNet to DMX	(On/Off)	Connect ArtNet to DMX
		Device IP addr:	192.168.001.201	Setting Device IP address
Host IP Addr:		192.168.001.001	Setting Host IP address	
Universe:		000	Setting the Universe Send Art-Net signal to DMX	
	Share signal:	(On/Off)		
	Reverse Pan (on/off)	Pan Umkehrung		
	Reverse Tilt (on/off)	Tilt Umkehrung		
	Select Pan 630/540/360	Pan wählen		
	Select Tilt 270/180/90	Tilt wählen		
	Mic sensitivity 0-99%	Mikrofonempfindlichkeit		
	OFF signal mode (On/Off)	Aus im Originalzustand und EIN im Reset-Zustand		
	Scan Quick mode (On/Off)	Scan Quick Mode		
	Totem mode OFF/CEN./R/L	Totem mode: Centre/Right/Left (défault:Off)		
Manu	Reset	Total reset	Alles zurücksetzen	
		Pan/Tilt reset	Pan/Tilt zurücksetzen	
	Colour reset	Farbe zurücksetzen		
	Gobo reset	Gobos zurücksetzen		
	The others Reset	Alle anderen zurücksetzen		
	Channel	PAN=XXX...	Kanalsteuerung	
ADV (Advanced Access code 0888)	Calibration	PAN=XXX...	Kalibrierung	
	UID code	XX XX XX XX XX XX	UID Code	

## PFLEGE

### GEFAHR! NETZSTECKER ABZIEHEN, BEVOR SIE WARTUNGSARBEITEN DURCHFÜHREN.

Es ist wichtig, dass das Gerät sauber gehalten wird und sich kein Staub, Schmutz oder Rauchölrückstände auf oder im Gerät ablagern. Andernfalls wird die Lichtleistung erheblich reduziert. Eine regelmäßige Reinigung sorgt nicht nur für eine maximale Lichtleistung, sondern auch für eine lange und zuverlässige Lebensdauer des Geräts. Wir empfehlen ein weiches, fusselloses Tuch, das mit einem guten Glasreiniger befeuchtet ist. Niemals Alkohol oder Lösungsmittel verwenden!

Die Frontlinse sollte wöchentlich gereinigt werden, da sich Rauch sammelt und die Lichtleistung sehr schnell abnimmt. Die Lüfter sollten monatlich gereinigt werden.

Das Innere des Gerätes sollte mindestens einmal jährlich mit einem Staubsauger oder Gebläse gereinigt werden. Verwenden Sie eine weiche Bürste und einen Staubsauger, um Staub und Schmutz von den Lüftern und Kühlöffnungen zu entfernen.

### WICHTIG: Kontrollieren Sie die Luftfilter regelmäßig und reinigen Sie sie, bevor sie verstopfen!

Reinigen Sie die beiden Luftfilter in den Geräteabdeckungen und die beiden Luftfilter im Gerätesockel. Verwenden Sie dazu einen Staubsauger, Druckluft oder waschen Sie sie aus und legen Sie sie trocken wieder ein.

Setzen Sie nach dem Wechsel der Luftfilter den Zähler für die abgelaufene Zeit im Informationsmenü zurück (Information -> Air filter -> Elapsed time).

## TECHNISCHE DATEN

Versorgung.....	100-240V~50/60Hz
Verbrauch.....	300W
PAN .....	360° / 540° / 630°
TILT.....	90° / 180° / 270°
Focus .....	2-20m
Signal In/out.....	3-pol. DMX
Strom in/out.....	Powercon
Schutzfaktor .....	IP20
Abmessungen.....	382 x 306 x 573mm
Gewicht.....	13.8kg



**WICHTIGER HINWEIS:** Elektrogeräte gehören nicht in den Hausmüll. Sie müssen in speziellen Betrieben recycelt werden. Bringen Sie sie zu einer speziellen Entsorgungsstelle für Elektrokleingeräte (Wertstoffhof)!

# HANDLEIDING

## UITPAKKEN

Onmiddellijk naar de aankoop van het toestel, verwijder voorzichtig de verpakking en wees zeker dat het toestel in goede toestand is. Breng direct uw dealer op de hoogte en bewaar het verpakkingsmateriaal indien onderdelen of het karton door het transport beschadigd zijn. Bewaar het karton en alle verpakkingsmaterialen. Indien het toestel moet gerepareerd worden is het belangrijk het toestel in zijn originele verpakking te versturen.

## VERPAKKINGSINHOUD

- 1 x LED licht effect
- 2x omega houder
- 1x 3-pin XLR DMX kabel
- 1x POWERCON snoer
- 1x Handleiding

## VERKLARING VAN DE TEKENS

 De driehoek met een bliksemschicht wordt gebruikt om aan te geven wanneer uw gezondheid gevaar loopt (bijvoorbeeld door elektrocutie).

 Een uitroepteken in een driehoek wijst op bijzondere risico's bij het hanteren of bedienen van het apparaat.

 Het apparaat voldoet aan de CE-normen

 Alleen voor gebruik binnenshuis



 Minimale afstand tussen het apparaat en andere objecten

 Staar niet in de straal



Lees de handleiding aandachtig door. Ze bevat belangrijke informatie voor de installatie, gebruik en onderhoud van dit toestel.

## VEILIGHEIDSINSTRUCTIES

- Bewaar deze handleiding.
- Wees zeker dat u het toestel op de juiste spanning aansluit en dat de lichtnetspanning niet hoger dan de op de zijde van het toestel aangegeven spanning is.
- Alleen voor gebruik binnenshuis! 
- Dit apparaat behoort tot beschermingsklasse I. Het moet dus verplicht worden geaard. Een bevoegde persoon moet de elektrische aansluiting uitvoeren.
- Om vuur en elektrische schokken te verhinderen bescherm het toestel tegen regen en vochtigheid. Wees zeker dat geen ontvlambare materialen in de buurt van het toestel zijn tijdens de werking.
- Plaats het toestel in een ruimte met voldoende ventilatie en in tenminste 50cm afstand van oppervlakken. 
- Wees zeker dat de ventilatie openingen niet geblokkeerd zijn.
- Verwijder het stopcontact alvorens u het toestel onderhoud of de zekering vervangt. Gebruik alleen een zekering met dezelfde specificaties.
- Gebruik het toestel niet in ruimtes met een temperatuur boven 40°C.
- De behuizing kan een temperatuur van 85°C bereiken. NOOIT de behuizing tijdens het werken van het toestel met blote handen aanraken. Toestel uitschakelen en 15 minuten wachten totdat de behuizing afgekoeld is.
- NOOIT de behuizing binnen 5 minuten naar uitschakelen openen.
- In geval van een ernstig probleem stopt het toestel direct. Verzoek nooit het toestel zelfs te re-

pareren. Alle reparaties moeten van een ervaren technicus doorgevoerd worden. Gebruik alleen onderdelen met dezelfde specificaties.

- Sluit het toestel niet op een dimmer pack aan.
- Nooit het netsnoer beschadigen of platdrukken.
- Nooit aan de kabel trekken.
- Nooit in de lichtbron kijken. Gevoelige personen kunnen een epileptische shock ondergaan (vooral bedoeld voor epileptica)
- Het product is uitsluitend bedoeld voor decoratieve doeleinden en niet geschikt als verlichting van de huiskamer.
- Als de externe flexibele kabel of het snoer van deze armatuur beschadigd is, wordt deze uitsluitend vervangen door de fabrikant of zijn onderhoudsvertegenwoordiger of een soortgelijk gekwalificeerd persoon om gevaar te voorkomen.
- Beschadigde lenzen, behuizing of uv-filter onmiddellijk vervangen.
- De lichtbron van dit apparaat is niet vervangbaar. Als deze defect is, moet het gehele apparaat worden weggegooid.

### **ONTKOPPELING VAN HET NET**

a) Indien het toestel via het stopcontact wordt uitgeschakeld, moet de contactdoos altijd gemakkelijk bereikbaar zijn

b) Indien het toestel via een schakelaar wordt uitgeschakeld, moet deze duidelijk gemarkeerd en gemakkelijk bereikbaar zijn.

### **FEATURES**

- 1 witte 200W LED
- DMX, master-slave, geluid bestuurd en automatische werking
- 15/17 DMX kanalen
- "Totem" modus
- 1 kleurenschijf met 12 kleuren + open
- 1 statische gobo schijf met 14 gobo's + open
- Gobo shake
- Frost effect
- Uiterst nauwkeurige optiek met een projectiehoek van 2°
- Elektrische focus over 2-20m
- Prisma met 16 en 24 facetten met instelbare snelheid en richting
- Soepele, nauwkeurige 8/16 bit PAN/TILT met inversie
- Scanpositiegeheugen met automatische herpositionering na een incident
- Regenboogeffect met instelbare richting en snelheid
- Lineaire dimmer
- 25x/sec high-speed LED-sluiters/stroboscoopeffect met variabele snelheid
- Vooraf ingesteld variabel/willekeurig stroboscoop- en dimbare impulseffect
- 2.4" TFT LCD-scherm
- Ventilatorcooling
- Beheersysteem met constante temperatuuruitleiding
- Montage via 2 omega-klemmen & veiligheidsoog

### **VERVANGING VAN DE ZEKERING**

Trek de voedingskabel uit het stopcontact alvorens U de zekering vervangt. Gebruik alleen een zekering met dezelfde specificaties. Verwijder de zekeringhouder d.m.v. een schroevendraaier uit de behuizing.

Verwijder de oude zekering en zet een nieuwe zekering met dezelfde specificaties in. Plaats de zekeringhouder terug in zijn behuizing en sluit de voedingskabel op een stopcontact aan.

## **AANSLUITING VAN DE CONTROLLER (AFB. 4)**

Sluit de meegeleverde XLR-kabel aan op de 3-pins XLR-uitgang van uw controller en de andere kant op de male 3-pins XLR-ingang van de moving head. U kunt meerdere moving heads aan elkaar koppelen met behulp van de seriële verbinding. De benodigde kabel moet een afgeschermd tweedraadskabel zijn met XLR in- en uitgangconnectoren. Zie afb. 4.

## **DMX512 AANSLUITING MET DMX AFSLUITWEERSTAND**

Voor installaties over lange afstanden of in een omgeving met veel elektrische ruis, zoals een discotheek, wordt het gebruik van een DMX-afsluitweerstand aanbevolen. Hierdoor wordt voorkomen dat het digitale stuursignaal door elektrische ruis wordt verstoord. De DMX afsluitweerstand is gewoon een XLR stekker met een weerstand tussen de pinnen 2 en 3, die vervolgens wordt aangesloten op de XLR uitgang van de laatste armatuur in de keten. Zie afb 4.

## **INSTALLATIE (AFB. 3)**

Het is belangrijk nooit de ventilator of de koelingsopeningen te verstopten. Kies een plaats met voldoende ventilatie. Bij de keuze van d'installatie plaats denk eraan dat de plaats gemakkelijk bereikbaar is voor onderhouds en reinigingsdoeleinden. Gebruik altijd veiligheidskabels.

Bevestig het toestel via de schroef gaten op de houder. Wees zeker dat het toestel vast geïnstalleerd is om trillingen en afglijden tijdens de werking te vermijden. Wees zeker dat de truss waaraan u het toestel bevestigt, stabiel is en 10 keer het gewicht van het toestel kan dragen. Tijdens de montage, gebruik altijd een veiligheidskabel dat 12 keer het gewicht kan dragen.

Het toestel moet van een vakman op een plaats monteert worden waar het buiten het bereik van mensen is en niemand onder kan staan.

De LED moving head bezit een uniek bevestigingssysteem op de onderzijde. Het is een omega houder met bevestigingspunten voor een veiligheidskabel in ééns (zie afbeelding 3). Als u het toestel op een truss systeem monteert, gebruik een geschikte klem voor de omega houder en bevestig de klem d.m.v. een M10 moer in de centergat van de omega houder. Voor een betere veiligheid, bevestig tenminste één geschikte staalkabel op één van de bevestigingspunten op de onderzijde van het toestel.

## **CONTROLE PANEEL (AFB. 2)**

Druk de MENU toets om in het hoofdmenu te gaan. Druk de UP/DOWN toetsen totdat u de gewenste functie bereikt. Druk ENTER. Wijzig de waarde d.m.v. de UP/DOWN toetsen en druk ENTER.

Tip: Druk 3 seconden tegelijkertijd op de knoppen OMHOOG en OMLAAG. Het display keert om.

## **ARTNET FUNCTIE**

ArtNet maakt gebruik van een netwerkprotocol dat het gebruik van DMX sterk uitbreidt, de bekabeling vereenvoudigt door het gebruik van RJ45 ethernetkabels en de mogelijkheid biedt om bestaande netwerken, HUB's en WIFI te gebruiken.

ArtNet staat theoretisch het gebruik van maximaal 32.768 universums toe, wat een breed scala aan mogelijkheden biedt.

Sluit een RJ45 kabel aan op de RJ45 connectoren aan de achterkant en sluit het andere uiteinde aan op je netwerk.

**FUNCTIETABEL**

MENU			Omschrijving	
DMX (Modus)	DMX address	A001-AXXX	DMX adres instelling	
	Channel Mode	15CH	15 kanaals modus	
		17CH	17 kanaals modus	
	Auto run	Internal program 1-9	Master/Alone	Automatische bediening
Music control	Internal program 1-9	Master/Alone	Muziekbesturing	
SET	Reset Default	Yes/No	Reset	
	Ethernet Function	ArtNet to DMX	(On/Off)	ArtNet verbinden met DMX IP-adres apparaat instellen Host IP-adres instellen Instellen van het Univer- sum ArtNet signaal verzen- den naar DMX
		Device IP addr:	192.168.001.201	
		Host IP Addr:	192.168.001.001	
Universe:		000		
Reverse Pan (on/off) Reverse Tilt (on/off) Select Pan 630/540/360 Select Tilt 270/180/90			Pan inversie Tilt inversie kies Pan kies Tilt	
	Mic sensitivity 0-99% OFF signal mode (On/Off)		Microfoon gevoeligheid Uit in de oorspronkelijke staat en AAN in de re- set-status Scan quick mode Totem mode: Centre/ Right/Left (défault: Off)	
	Scan Quick mode (On/Off) Totem mode OFF/CEN./R/L			
Manu	Reset	Total reset Pan/Tilt reset Colour reset Gobo reset The others Reset	Alles resetten Pan/tilt resetten kleur resetten Gobo's resetten Alle anderen resetten	
		Channel	PAN=XXX...	Kanaalbesturing
ADV (Ad- vanced Ac- cess code 0888)	Calibration UID code	PAN=XXX... XX XX XX XX XX XX	kalibratie UID code	



## REINIGING

### GEVAAR! HAAL DE STEKKER UIT HET STOPCONTACT VOORDAT U MET HET ONDERHOUD BEGINT.

Het is belangrijk dat het apparaat schoon wordt gehouden en dat er geen stof, vuil of rookolie-resten op of in het apparaat terechtkomen. Anders zal de lichtopbrengst aanzienlijk verminderen. Regelmatig schoonmaken zorgt niet alleen voor een maximale lichtopbrengst, maar ook voor een lange en betrouwbare levensduur van het apparaat. Wij raden een zachte, pluisvrije doek aan die is bevochtigd met een goede glasreiniger. Gebruik nooit alcohol of oplosmiddelen!

De lens aan de voorkant moet wekelijks worden schoongemaakt, omdat rook zich verzamelt en de lichtopbrengst zeer snel afneemt. De ventilatoren moeten maandelijks worden schoongemaakt.

De binnenkant van het apparaat moet minstens een keer per jaar worden schoongemaakt met een stofzuiger of blazer. Gebruik een zachte borstel en een stofzuiger om stof en vuil van de ventilatoren en koelopeningen te verwijderen.

### **BELANGRIJK: Controleer de luchtfilters regelmatig en reinig ze voordat ze verstopt raken!**

Reinig de twee luchtfilters in de afdekkingen van het apparaat en de twee luchtfilters in de basis van het apparaat. Gebruik hiervoor een stofzuiger, perslucht of was ze uit en plaats ze droog terug. Reset na het vervangen van de luchtfilters de teller voor de verstreken tijd in het informatiemenu (Informatie -> Air filter -> Elapsed time)..

## SPECIFICATIES

Voeding.....	100-240V~50/60Hz
Opgenomen vermogen .....	300W
PAN .....	360° / 540° / 630°
TILT.....	90° / 180° / 270°
Focus .....	2-20m
Signaal In/out.....	3-pin DMX
Spanning in/out .....	Powercon
Beschermindex .....	IP20
Afmetingen .....	382 x 306 x 573mm
Gewicht.....	13.8kg



**BELANGRIJK:** De elektrische producten mogen niet naast het huisvuil geplaatst worden. Gelieve deze te laten recycleren daar waar er centra's hiervoor voorzien is. Raadpleeg de plaatselijke autoriteiten of uw verkoper ivm de manier van recycleren

# MANUAL DE INSTRUCCIONES







## DESEMBALAJE

Al recibir el dispositivo, abra la caja y verifique que el contenido esté completo y en buenas condiciones. De lo contrario, notifíquelo inmediatamente al transportista y conserve el embalaje si muestra signos de abuso. Guarde la caja y todos los materiales de embalaje para un transporte seguro.

## CONTENIDOS DEL PAQUETE

- 1 pc. BEAM-200LED-FC
- 1 pc. Cable de corriente
- 1 pc. cable de señal
- 1 pc. Manual de instrucciones

## EXPLICACIÓN DE LOS SÍMBOLOS EN EL DISPOSITIVO

-  El rayo en el triángulo llama la atención sobre un peligro físico (por ejemplo, debido a una electrocución).
-  El signo de exclamación en el triángulo indica un riesgo en el manejo o uso del dispositivo
-  Aparato clase I, toma a tierra obligatoria
-  El dispositivo cumple con la norma CE
-  Sólo para uso en interiores
-  Distancia mínima entre el dispositivo y otros objetos a de ser de 0,5 Metros
-  No mire fijamente el haz de luz



Lea atentamente este manual, antes de la primera puesta en funcionamiento

## INSTRUCCIONES DE SEGURIDAD

- Lea atentamente este manual que contiene información importante sobre la instalación, uso y mantenimiento de este aparato.
- Guarde el manual para referencia futura. Si el dispositivo alguna vez cambia de propietario, asegúrese de que el nuevo usuario tenga el manual.
- Asegúrese de que la tensión de red sea adecuada para este dispositivo y que no supere la tensión de alimentación indicada en la placa de características del dispositivo.
- Este dispositivo pertenece a la clase I y debe conectarse a una toma de corriente con toma de tierra.
- Para reducir el riesgo de incendio o descarga eléctrica, no exponga este aparato a la lluvia ni a la humedad. Asegúrese de que no haya objetos inflamables cerca del dispositivo durante el funcionamiento.
- Instale el dispositivo en un lugar bien ventilado a una distancia mínima de 50 cm de cualquier superficie. Asegúrese de que las ranuras de ventilación no estén bloqueadas.
- La distancia mínima entre la luminaria y el objeto iluminado debe ser de 0,5 m.
- Sólo para uso en interiores.
- No utilice este dispositivo durante más de 8 horas seguidas. Deje que se enfríe antes de volver a usarlo para prolongar su vida.
- Desconecte el aparato de la red eléctrica antes de cualquier manipulación o mantenimiento.
- La temperatura ambiente no debe exceder los 40°C. No utilice el dispositivo a temperaturas más

altas.

- En caso de mal funcionamiento, apague el dispositivo inmediatamente. Nunca intente reparar el dispositivo usted mismo. Una reparación incorrecta puede provocar daños y mal funcionamiento. Contacte con un servicio técnico autorizado. Utilice únicamente piezas de repuesto idénticas a las piezas originales.
- Asegúrese de que el cable de alimentación nunca esté aplastado o dañado.
- Nunca desenchufe el aparato tirando del cable.
- No exponga sus ojos a la fuente de luz.
- La luminaria es solo para fines decorativos y no es adecuada como iluminación doméstica normal.
- Si el cable de alimentación del aparato está dañado, solo debe ser reemplazado por el fabricante o su agente o un técnico calificado para evitar cualquier riesgo de descarga eléctrica.
- Reemplace las lentes, la carcasa o el filtro UV inmediatamente si están dañados.
- La fuente de luz no es reemplazable. Si está defectuoso, la unidad completa debe ser eliminada.

### **DISPOSITIVO DE CORTE**

Cuando se utilice un enchufe o un interruptor de RED para desconectar el aparato de la red eléctrica, este dispositivo debe permanecer fácilmente accesible en todo momento.

### **CARACTERÍSTICAS**

- 1 LED blanco 200W
- Funcionamiento en DMX, maestro-esclavo, controlado por el sonido o automáticamente
- 15/17 canales DMX
- Modo "Totem"
- 1 rueda de colores con 12 colores más abierto
- 1 rueda de gobos estáticos con 14 Gobos más abierto
- Gobo shake
- Efecto 'Frost'
- Ópticas de alta precisión con un ángulo de salida de 2°
- Enfoque electrónico en 2-20m
- Prisma de 16 y 24 espejos orientables y de velocidad regulable
- PAN/TILT preciso y regular 8/16 bits con inversión
- Memoria de posición con puesta a punto automática, después de un incidente
- Efecto Rainbow de orientación y velocidad variables
- Dimmer lineal
- Efecto Strobe/Shutter de alta velocidad de hasta 25 veces por segundo
- Efectos strobos variables/aleatorios e impulsiones dimmables
- Display TFT 2.4"
- Refrigeración por ventilador
- Sistema de gestión con indicación permanente de la temperatura
- Fijación por dos cierres omega y cable de seguridad

### **INSTALACIÓN (FIG. 3)**

Asegure el dispositivo usando los orificios para tornillos en el soporte. Asegúrese de que el dispositivo esté firmemente fijado para evitar vibraciones y movimientos durante el funcionamiento. Asegúrese siempre de que la estructura que alberga el dispositivo sea lo suficientemente fuerte y capaz de soportar al menos 10 veces el peso propio del dispositivo.

El dispositivo debe ser fijado por profesionales en un lugar fuera del alcance de las personas y fuera de un lugar de paso.

Al elegir una ubicación, tenga en cuenta la facilidad de acceso al dispositivo para el mantenimiento y la limpieza.

Nunca instale el dispositivo en un lugar expuesto a la lluvia, humedad, cambios de temperatura significativos y con ventilación limitada.

### CONEXIÓN DE MANDO (FIG4)

Conecte el cable XLR provisto a la salida XLR de 3 pines de su controlador y el otro lado a la entrada XLR macho de 3 pines del cabezal móvil. Puede encadenar varios cabezales móviles a través de enlaces en serie. El cable necesario debe ser un cable apantallado de 2 núcleos con conectores de entrada y salida XLR. Consulte el diagrama 4. Conecta el cable XLR a la salida macho de tu controlador y el otro extremo a la entrada hembra del dispositivo. Por lo tanto, puede conectar varios dispositivos en serie.

### CONECTORES DE CABLES

El cable debe tener un conector XLR macho en un lado y un conector XLR hembra en el otro. Una resistencia de fin de línea reduce los errores de señal. Para evitar problemas de transmisión de la señal, siempre es recomendable conectar una resistencia de fin de línea DMX.

### ATENCIÓN

No debe haber contacto entre el común y la tierra del chasis del dispositivo. Conectar a tierra el común puede causar un bucle de tierra y su dispositivo funcionará de manera extraña. Pruebe los cables con un ohmímetro para verificar la polaridad y asegúrese de que las clavijas no estén conectadas a tierra o en cortocircuito con el blindaje o entre sí.

### PANEL DE CONTROL (FIG. 2)

Para acceder al menú principal presione el botón MENÚ. Presione los botones ARRIBA o ABAJO hasta llegar a la función que desea cambiar. Cuando llegue a la función que desea cambiar, presione el botón ENTER. Cuando se selecciona una función, use los botones ARRIBA o ABAJO para cambiar la configuración de la función. Una vez realizados los cambios, presione el botón ENTER.

*Consejo: Presione los botones ARRIBA y ABAJO al mismo tiempo durante 3 segundos. La pantalla se invertirá.*

### FUNCIÓN ARTNET

Art-Net utiliza un protocolo de red que amplía enormemente el uso de DMX, simplifica el cableado mediante el uso de cables Ethernet RJ45 y la posibilidad de utilizar redes existentes, HUBs y WIFI. Art-Net permite teóricamente el uso de hasta 32.768 universos, ofreciendo un enorme abanico de posibilidades.

Conecte un cable RJ45 a los conectores RJ45 del panel posterior y el otro extremo a su red.

### ESTRUCTURA DEL MENÚ

MENU			DESCRIPCIÓN
DMX (FUNCTION MODE)	DMX address	A001 - A512	DIRECCIÓN DMX
	Channel mode	15CH / 17CH	MODO DE 15/17 CANALES
	Auto Run	PROGRAM 1-9	MASTER/ALONE MODO AUTOMATICO
	Music control	PROGRAM 1-9	MASTER/ALONE MODO CONTROLADO POR SONIDO

SET (FIXTURE SETTING)	Reset default	YES/NO		RESTABLECER A LOS VALORES PRE-DETERMINADOS
	Ethernet Function	ArtNet to DMX	(On/Off)	Conectar ArtNet a DMX
		Device IP addr:	192.168.001.201	Configuración de la dirección IP del dispositivo
		Host IP Addr:	192.168.001.001	Configurar la dirección IP del Host
		Universe:	000	Configuración del Universo
		Share signal:	(On/Off)	Enviar señal ArtNet a DMX
	Reverse Pan	ON/OFF		Panorámica inversa
	Reverse Tilt	ON/OFF		Inclinación inversa
	Select Pan	630°/540°/360°		Seleccione Panorámica
SET (FIXTURE SETTING)	Select Tilt	270°/180°/90°		Seleccionar inclinación
	Mic sensitivity	0-99%		Sensibilidad del micrófono
	OFF Signal Mode	ON/OFF		APAGADO en el estado original; ON en estado Reset cuando no hay señal DMX
	Totem Mode	OFF/CEN./R/L		modo tótem
MANU (Manual mode)	Reset	Total Reset		Restablecimiento total
		Scan Reset		PAN/TILT Restablecer
		Zoom Reset		Restablecer zoom
	Channel	PAN=XXX.....		Control manual de canales
ADV (Advanced) (Access code 088)	Calibration	PAN=XXX.....		Código UID de calibración

## LIMPIEZA DEL DISPOSITIVO

### ¡PELIGRO! DESCONECTAR DE LA RED ELÉCTRICA ANTES DE INICIAR CUALQUIER TRABAJO DE MANTENIMIENTO.

Es esencial que la luminaria se mantenga limpia y que no se permita la acumulación de polvo, suciedad o residuos de fluido de humo sobre o dentro de la luminaria. De lo contrario, se reducirá considerablemente la potencia luminosa de la luminaria. Una limpieza periódica no sólo garantizará la máxima potencia luminosa, sino también una vida útil prolongada y fiable de la luminaria. Se recomienda utilizar un paño suave y sin pelusas humedecido con un buen líquido limpiacristales. No utilice nunca alcohol ni disolventes.

La lente frontal debe limpiarse semanalmente, ya que el líquido de humo tiende a acumularse y reducir la salida de luz muy rápidamente. Los ventiladores de refrigeración deben limpiarse mensualmente.

El interior de la luminaria debe limpiarse al menos una vez al año con un aspirador o soplador. Utilice un cepillo suave y un aspirador para eliminar el polvo y la suciedad de los ventiladores y las rejillas de refrigeración.

### **IMPORTANTE! Compruebe regularmente los filtros de aire y límpielos antes de que se obstruyan.**

Limpie dos filtros de aire situados en las tapas de la luminaria y dos en la base de la luminaria. Utilice un aspirador, aire comprimido o puede lavarlos y volver a secarlos.

Después de cambiar los filtros de aire, ponga a cero el contador de tiempo transcurrido en el menú Información (Information -> Air Filter -> Elapsed time).

## CARACTERÍSTICAS TÉCNICAS

Alimentación .....	100-240V~50/60Hz
Consumo .....	300W
PAN .....	360° / 540° / 630°
TILT .....	90° / 180° / 270°
Puesta a punto .....	2-20m
Entrada/salida de señal .....	DMX 3 pin
Entrada/salida de alimentación.....	Powercon
Índice de protección .....	IP20
Dimensiones .....	382 x 306 x 573mm
Peso .....	13.8kg



*Este símbolo significa que este equipo no debe ser lanzado al a basura doméstica en ningún país de la comunidad Europea con el fin de evitar ensuciar el medio ambiente y no dañar la salud humana. Para devolver su equipo usado, le agradeceríamos que utilice los puntos de recogida y de reciclado destinados para esta finalidad o bien contactar con la persona que le vendió el equipo para que le informe de como proceder. Ellos pueden recoger este equipo para un reciclado ecológico.*



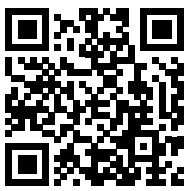

View the product on our website  
and download the manual

Follow us on  
Instagram

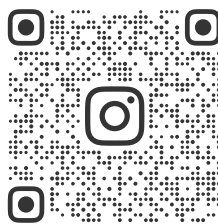

AFXLIGHTPRO

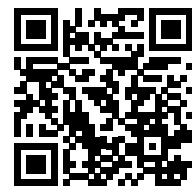

Any problem or question?  
Join us on facebook

Assembled in PRC  
**Designed by LOTRONIC S.A.**  
Rue F. Englert 17 • Bt 2  
B - 1480 TUBIZE

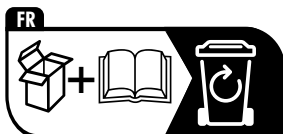

FR

Cet appareil  
et ses accessoires  
se recyclent

À DÉPOSER  
EN MAGASIN



À DÉPOSER  
EN DÉCHÈTERIE



OU

Points de collecte sur [www.quefairedemesdechets.fr](http://www.quefairedemesdechets.fr)  
Privilégiez la réparation ou le don de votre appareil !